

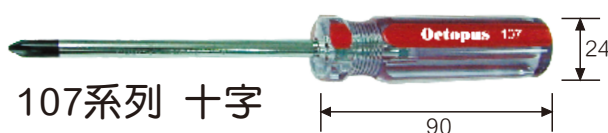

膠柄附磁起子

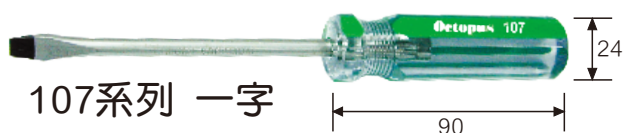

產品編號	品名	軸徑×軸長	單位	價格	產品編號	品名	軸徑×軸長	單位	價格
461.10102	101 一字起子	3.2 × 50	打	485	461.101029	101 十字起子#0	3.2 × 50	打	520
461.10103	101 一字起子	3.2 × 75	打	495	461.101039	101 十字起子#0	3.2 × 75	打	520
461.10104	101 一字起子	3.2 × 100	打	530	461.101049	101 十字起子#0	3.2 × 100	打	540
461.10106	101 一字起子	3.2 × 150	打	575	461.101069	101 十字起子#0	3.2 × 150	打	620
461.10108	101 一字起子	3.2 × 200	打	655	461.101089	101 十字起子#0	3.2 × 200	打	675
461.10203	102 一字起子	5.0 × 75	打	710	461.102039	102 十字起子#1	5.0 × 75	打	735
461.10204	102 一字起子	5.0 × 100	打	755	461.102049	102 十字起子#1	5.0 × 100	打	760
461.10206	102 一字起子	5.0 × 150	打	825	461.102069	102 十字起子#1	5.0 × 150	打	835
461.10208	102 一字起子	5.0 × 200	打	890	461.102089	102 十字起子#1	5.0 × 200	打	900
461.10210	102 一字起子	5.0 × 250	打	960	461.102109	102 十字起子#1	5.0 × 250	打	970
461.10212	102 一字起子	5.0 × 300	打	1015	461.102129	102 十字起子#1	5.0 × 300	打	1035
461.10415	104 一字起子	6.0 × 38	打	735	461.104159	104 十字起子#2	6.0 × 38	打	735
461.10704	107 一字起子	6.0 × 100	打	880	461.107049	107 十字起子#2	6.0 × 100	打	915
461.10705	107 一字起子	6.0 × 125	打	915	461.107059	107 十字起子#2	6.0 × 125	打	970
461.10706	107 一字起子	6.0 × 150	打	925	461.107069	107 十字起子#2	6.0 × 150	打	1035
461.10708	107 一字起子	6.0 × 200	打	1060	461.107089	107 十字起子#2	6.0 × 200	打	1125
461.10710	107 一字起子	6.0 × 250	打	1125	461.107109	107 十字起子#2	6.0 × 250	打	1230
461.10712	107 一字起子	6.0 × 300	打	1195	461.107129	107 十字起子#2	6.0 × 300	打	1330

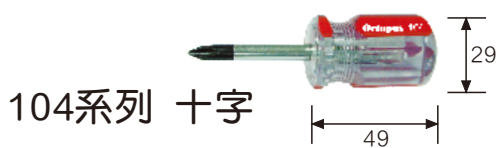
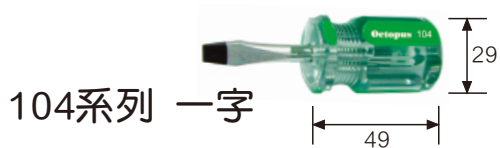
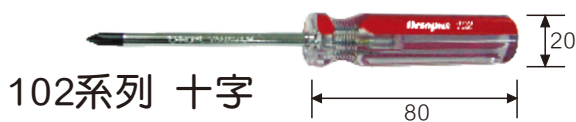
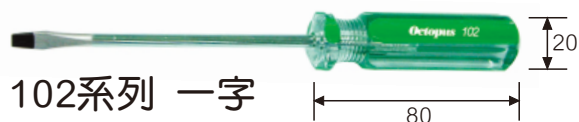

Octopus®

鐘錶起子



產品編號	品名	規	格	盒	單位	價格	mm
A 466.0995	鐘錶起子組 混合5支	⊖ 1.0 1.6 2.0	⊕ #0-2 #1	30	組	115	
B 466.1000	鐘錶起子組 一字6支	⊖ 1.0 1.4 2.0 2.4 3.0 3.8		10	組	250	
466.1200	鐘錶起子組 混合6支	⊖ 1.0 1.4 2.0	⊕ #0 #1 #1-1	10	組	250	
466.1300	鐘錶起子組 十字6支	⊕ #0-4 #0-3 #0-2 #0 #1 #1-1		10	組	275	
C 466.200	眼鏡起子 附鎖匙鏈	⊖ 1.6	⊕ #0-3	10	組	90	
D 466.210	鐘錶起子 NO.1	⊖ 1.0		10	支	35	
466.214	鐘錶起子 NO.2	⊖ 1.4		10	支	35	
466.220	鐘錶起子 NO.3	⊖ 2.0		10	支	55	
466.224	鐘錶起子 NO.4	⊖ 2.4		10	支	55	
466.230	鐘錶起子 NO.5	⊖ 3.0		10	支	65	
466.238	鐘錶起子 NO.6	⊖ 3.8		10	支	65	
466.314	鐘錶起子 # 0-4	⊕ 1.4		10	支	45	
466.316	鐘錶起子 # 0-3	⊕ 1.6		10	支	45	
466.320	鐘錶起子 # 0-2	⊕ 2.0		10	支	65	
466.324	鐘錶起子 # 0	⊕ 2.4		10	支	65	
466.330	鐘錶起子 # 1	⊕ 3.0		10	支	75	
466.338	鐘錶起子 # 1-1	⊕ 3.8		10	支	75	

ENGINEER®

鐘錶起子組

日本



● 膠盒具有直立式插座功能, 使用方便

產品編號	品名	規	格	盒	單位	價格	mm
A EDK-20	6支組起子 十字	⊕ #0000 #000 #00 #0 #1(2支)		10	組	625	
B EDK-30	6支組起子 一字	⊖ 0.9 1.2 1.8 2.3 3.0 3.5		10	組	625	
C EDK-60	6支組起子 混合	⊖ 1.8 2.3 3.0	⊕ #000 #0 #1	10	組	625	



鐘錶精密起子



● 刃可替換, 內附替換刀刃



	產品編號	品名	規格	全長	替換刀數	單位	價格	mm
A	460.541010	10支組鐘錶起子 (附座)	訂			組	4000	
B	460.541050	一字鐘錶起子	0.5	75	4	支	250	
	460.541060	一字鐘錶起子	0.6	78	4	支	250	
	460.541080	一字鐘錶起子	0.8	84	4	支	250	
	460.541110	一字鐘錶起子	1.0	87	4	支	250	
	460.541120	一字鐘錶起子	1.2	90	4	支	250	
	460.541140	一字鐘錶起子	1.4	93	4	支	250	
	460.541160	一字鐘錶起子	1.6	96	3	支	250	
	460.541200	一字鐘錶起子	2.0	102	3	支	250	
	460.541250	一字鐘錶起子	訂	2.5	102	3	支	250
	460.541300	一字鐘錶起子	訂	3.0	102	2	支	250



星型精密起子



	產品編號	品名規格	2.0	50	100	150	單位	價格	mm
	460.534004	星型精密起子 T4	2.0	50	100	150	支	140	
	460.534005	星型精密起子 T5	2.0	50	100	150	支	140	
	460.534006	星型精密起子 T6	2.0	50	100	150	支	140	
	460.534007	星型精密起子 T7	2.4	50	100	150	支	140	
	460.534008	星型精密起子 T8	2.4	50	100	150	支	140	
	460.534009	星型精密起子 T9	3.0	50	100	150	支	140	
	460.534010	星型精密起子 T10	3.0	50	100	150	支	140	



一字精密起子



產品編號	品名	mm					單位	價格
		1.0	1.5	2.0	2.4	3.0		
460.531010	精密起子 一字 1.0	0.19	2.0	50	100	150	支	90
460.531015	精密起子 一字 1.5	0.23	2.0	50	100	150	支	90
460.531020	精密起子 一字 2.0	0.40	2.0	50	100	150	支	90
460.531024	精密起子 一字 2.4	0.40	2.4	50	100	150	支	90
460.531030	精密起子 一字 3.0	0.50	3.0	50	100	150	支	90
460.531032	精密起子 一字 2.4	0.40	2.4	75	100	175	支	100
460.531033	精密起子 一字 3.0	0.50	3.0	100	100	200	支	115
460.531040	精密起子 一字 4.0	0.80	4.0	150	100	250	支	125



十字精密起子



產品編號	品名	mm				單位	價格
		2.0	2.4	3.0	4.0		
460.532002	精密起子 十字 #000	2.0	50	100	150	支	90
460.532003	精密起子 十字 #00	2.4	50	100	150	支	90
460.532004	精密起子 十字 #0	3.0	50	100	150	支	90
460.532005	精密起子 十字 #1	4.0	50	100	150	支	90
460.532008	精密起子 十字 #0	3.0	75	100	175	支	100
460.532011	精密起子 十字 #1	4.0	100	100	200	支	115
460.532013	精密起子 十字 #1	4.0	150	100	250	支	125



套筒精密起子



產品編號	品名	mm			單位	價格	
		3.0	3.5	4.0			
460.533030	套筒起子 3.0	3.0	75	100	175	支	140
460.533035	套筒起子 3.5	3.5	75	100	175	支	140
460.533040	套筒起子 4.0	4.0	75	100	175	支	140
460.533045	套筒起子 4.5	4.5	75	100	175	支	140
460.533050	套筒起子 5.0	5.0	75	100	175	支	140
460.533055	套筒起子 5.5	5.5	75	100	175	支	140
460.533060	套筒起子 6.0	6.0	75	100	175	支	140

ENGINEER®

套筒起子

日本

RoHS



A

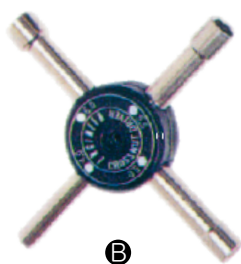

B



C

- 3 3.5 4mm 全長130mm
4.5~6mm 全長145mm
- 軸長均為75mm

產品編號	品名	規格	單位	價格
A EDK-04	套筒起子 7支組	3 3.5 4 4.5 5 5.5 6	組	875
B EDZ-03	十字型套筒起子	4 5 5.5 6	支	450
C EDZ-04	十字型套筒起子	7 8 9 10	支	450

ENGINEER®

調整棒

日本

RoHS



A

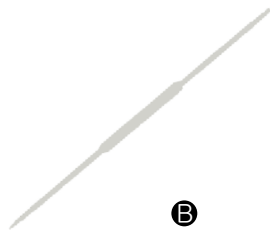

B



C

產品編號	品名	材質	規格	長度	單位	價格
A EDA-01	調整棒	訂 SK鋼	⊖ 0.5x2.0 軸徑 6	軸長100	支	115
EDA-02	調整棒	訂 SK鋼	⊖ 0.5x2.0 軸徑 6	軸長150	支	130
B EDA-03	調整棒	訂 SK鋼	⊖ 0.5x2.0 軸徑 6	軸長200	支	180
EDA-21	調整棒	訂 塑膠	⊖ 2.0 2.6 0.6x1.5 ⊖ 2.6 0.8x2.5	全長200	支	80
C EDA-40	調整棒	塑膠	⊖ 2.0x0.5 ⊖ 2.0x0.5	全長125	支	250



陶瓷調整棒

- 高強度、長壽命, 完全無導電的高周波調整起子。

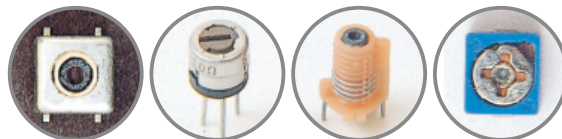

產品編號	品名	規格	刃徑	刃長	全長	單位	價格
463.053	陶瓷調整棒	⊖ 0.4x0.9	1.8	15	110	支	175
463.054	陶瓷調整棒	⊖ 0.4x1.3	1.8	15	110	支	175
463.055	陶瓷調整棒	⊖ 0.4x1.8	1.8	15	110	支	175
463.056	陶瓷調整棒	⊖ 0.4x2.0	2.0	15	110	支	175
463.058	陶瓷調整棒	⊕ PH 0	2.4	15	110	支	175
463.059	陶瓷調整棒	⊕ PH 1.7	2.4	15	110	支	175

日本

RoHS

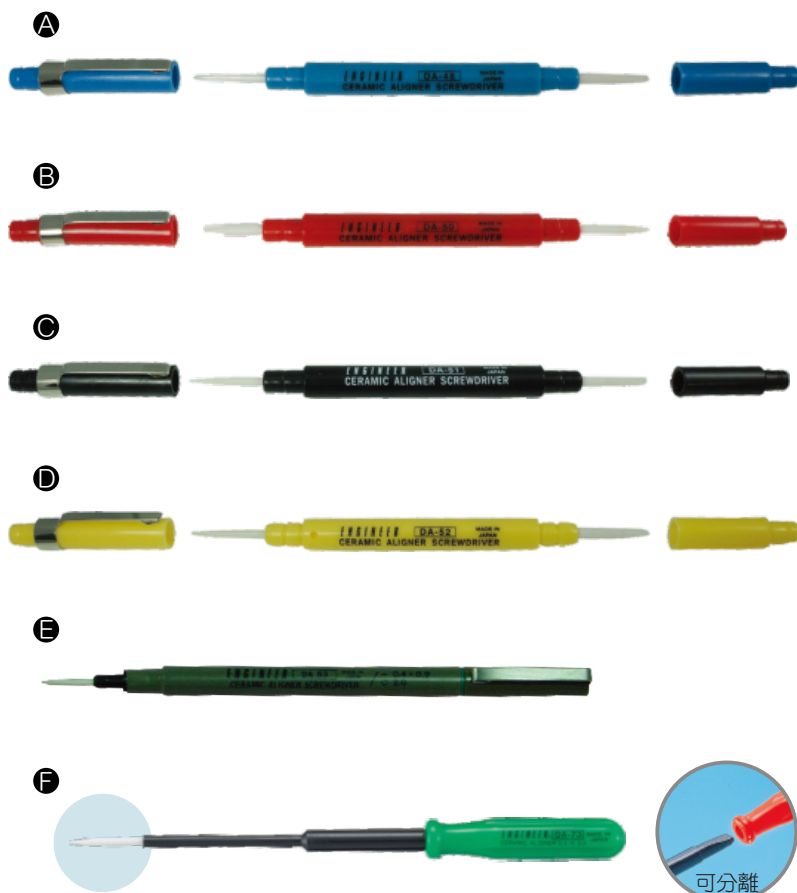

- 高強度、長壽命, 完全無導電的高周波調整起子。
- 唯一有六角軸芯規格的調整功能。
- 陶瓷頭有筆蓋保護, 攜帶方便。

電動工具

氣動工具

切削研磨

五金工具

起子扳手

電子工具

剪鉗工具

工具箱盒

銀樓工具

	產品編號	品名	規格		刃長	六角對邊	實長	單位	價格	mm
A	EDA-48	陶瓷調整棒 (雙頭)	⊖ 0.7x1.3	⊖ 0.4x2.4	19	2.0/2.5	118	支	1500	
B	EDA-50	陶瓷調整棒 (雙頭)	⊖ 0.35x0.8	⊕ #0	19/15	2.0/ -	114	支	1500	
C	EDA-51	陶瓷調整棒 (雙頭)	⊖ 0.4x0.9	⊖ 0.4x1.8	19	2.0/2.5	118	支	1500	
D	EDA-52	陶瓷調整棒 (雙頭)	⊖ 0.4x1.3	⊖ 0.7x2.5	19	2.0/2.5	118	支	1500	
E	EDA-53	陶瓷調整棒 (筆型)	⊖ 0.4x0.9		15	2.0	130	支	875	
	EDA-54	陶瓷調整棒 (筆型)	⊖ 0.4x1.3		15	2.0	130	支	875	
	EDA-55	陶瓷調整棒 (筆型)	⊖ 0.4x1.8		15	2.5	130	支	875	
	EDA-56	陶瓷調整棒 (筆型)	⊖ 0.7x2.5		15	2.5	130	支	875	
	EDA-57	陶瓷調整棒 (筆型)	⊖ 0.35x1.95		15	2.5	130	支	875	
	EDA-58	陶瓷調整棒 (筆型)	⊕ #0		15	-	130	支	875	
	EDA-59	陶瓷調整棒 (筆型)	⊖ 0.35x0.8		15	2.0	130	支	875	
F	EDA-73	陶瓷調整棒	訂 ⊖ 0.4x0.9		20	2.0	149	支	800	
	EDA-74	陶瓷調整棒	訂 ⊖ 0.4x1.3		20	2.0	149	支	800	
	EDA-75	陶瓷調整棒	訂 ⊖ 0.4x1.8		17	2.5	148	支	800	
	EDA-76	陶瓷調整棒	訂 ⊖ 0.7x2.5		17	2.5	148	支	800	
	EDA-77	陶瓷調整棒	訂 ⊖ 0.35x1.95		17	2.5	148	支	800	
	EDA-78	陶瓷調整棒	訂 ⊕ #0		15	-	146	支	800	
	EDA-79	陶瓷調整棒	訂 ⊖ 0.35x0.8		20	2.0	149	支	800	

ENGINEER

特殊形狀起子

日本

A~H
RoHS

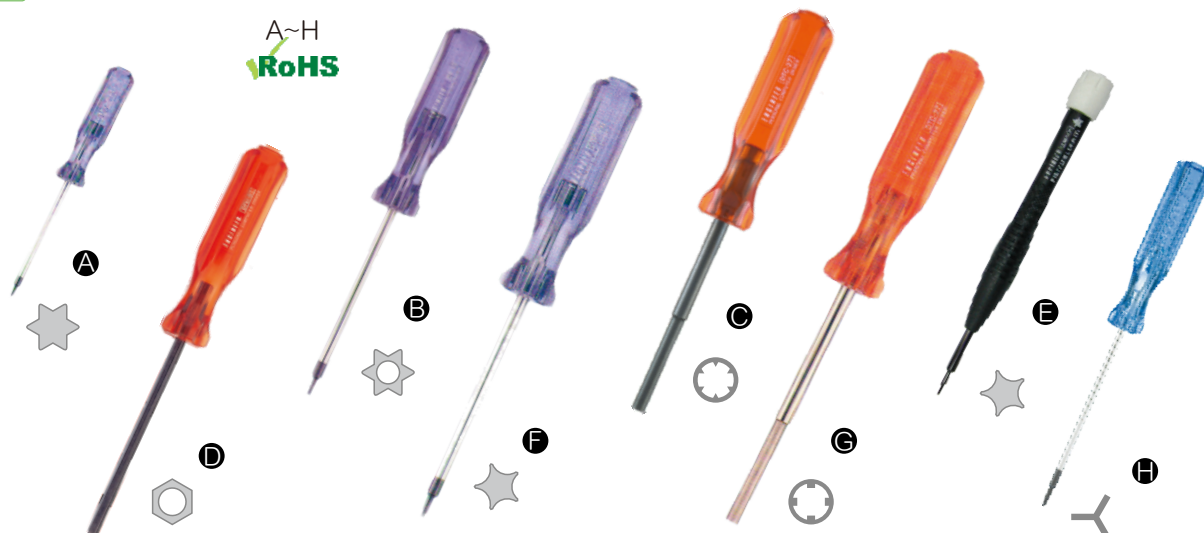

● 電腦、大哥大、傳真機、遊樂器、照相機、精密儀器等特殊螺絲專用

mm

SUNFLAG

日本



	產品編號	形狀	外徑	內徑	孔徑	軸長	軸徑	全長	單位	價格
A	EDT-02	☆ T2	0.9		訂	75	3.0	146	支	700
	EDT-04	☆ T4	1.3			75	3.0	146	支	575
	EDT-05	☆ T5	1.4			75	3.0	146	支	575
	EDT-06	☆ T6	1.7			75	3.0	146	支	575
	EDT-08	☆ T8	2.3		0.7	75	3.0	146	支	575
	EDTX-08	☆ TX8	2.0		0.7	75	3.0	146	支	825
B	EDT-10	☆ T10	2.7		0.9	100	5.5	200	支	700
	EDT-15	☆ T15	3.3		1.2	100	5.5	200	支	700
	EDT-20	☆ T20	3.8		1.8	100	5.5	200	支	700
	EDTC-20	⊙	4.5	3.6		90	7.0	190	支	950
C	EDTC-27	⊙	5.9	4.6		90	7.0	190	支	950
	EDTC-45	⊙	11	7.7		100	7.0	200	支	900
	EDTH-03	⊙	3.0		1.8	75	3.0	146	支	450
D	EDTH-05	⊙	5.0		2.9	100	5.0	195	支	500
	EDAP-01	☆	0.9			23	3.0	113	支	850
E	EDTP-03	☆	1.4			75	3.0	146	支	900
	EDTP-05	☆	1.8			100	5.5	200	支	1000
F	EDTT-04	⊙	4.2			75	4.3	160	支	900
	EDTY-02	Y	1.0		訂	75	3.0	146	支	800
G	EDTY-03	Y	1.3			75	3.0	146	支	900
	468.TR2022	▲	2.0/2.2	雙頭式		75	4.0	160	支	875
H	468.17A	☆	2.1			25	3.0	113	支	350
	468.17B	☆	1.5			25	3.0	113	支	350
I	468.17C	Y	2.2			25	3.0	113	支	350
	468.17D	☆	1.4			25	3.0	113	支	350
J	468.17E	☆	1.7			25	3.0	113	支	350

ENGINEER

特殊形狀起子

日本



● 電腦、大哥大、傳真機、遊樂器、照相機、精密儀器等特殊螺絲專用

產品編號	品名	內徑	外徑	厚度	軸長	軸徑	柄外徑	全長	單位	價格	mm
A EDJ-01	特殊起子	4.5	6		75	4.3	16	150	支	300	
EDJ-02	特殊起子	6	8		75	4.3	16	150	支	300	
B EDJ-03	特殊起子	4	7.5	0.7	75	4.3	16	150	支	200	
EDJ-04	特殊起子	6	9	0.7	75	4.3	16	150	支	200	
C EDJ-05	特殊起子	15.8	20		53	8	28	150	支	900	
D EDJ-07	特殊起子	11.2			41	5.5	16	125	支	900	



電子起子組



產品編號	品名規格	全長	刃長	單位	價格	mm
E 460.511405	T-5 星型起子	120	40	支	75	
460.511406	T-6 星型起子	120	40	支	75	
460.511408	T-8 星型起子	120	40	支	75	
460.511409	T-9 星型起子	120	40	支	75	
460.511410	T-10 星型起子	120	40	支	75	

產品編號	品名	規格	刃長	單位	價格	mm
A 460.5214	7支星型起子組	T5 T6 T7 T8 T9 T10 T15	40	組	500	
B 460.5217	7支球型起子組	0.7 0.9 1.3 1.5 2 2.5 3	40	組	500	
C 460.5225	9支混合起子組	⊖ 1x40 2x40 2.4x75 3x75 4x100 ⊕ #000x40 #00x75 #0x75 #1x100		組	600	
D 460.5251	15支混合起子組	⊖ 1 2 3 3.5 星型 T6 T8 T10 T15 ⊕ #000 #0 #1 六角 1.5 2 2.5 3	40	組	1000	



替換式起子組



- A**
- ⊖ 1.5 2.5 3mm
 - ⊕ #00 #0 #1

- B**
- ⬡ 1.5 2 2.5
 - 3 4mm
 - 3/32"

- C**
- ⊖ 1.5 2.5 3mm
 - ⊕ #00 #0 #1
 - ★ T6 T7 T8 T9 T10 T15



- D**
- ⊖ 2.5 3 4mm
 - ⊕ #00 #0(φ3) #0(φ3.8)



- A~C :
- 刃長可調整25~90mm
 - 柄長97mm

- D :
- 刃長可調整18~90mm
 - 柄長110mm



(A~C包裝外殼)

產品編號	品名規格	單位	價格
A 461.003	4件組替換式起子	組	250
B 461.005	4件組替換式六角起子	組	200
C 461.006	7件組替換式綜合起子	組	300
D EDK-13	4件組替換式精密起子 Engineer 日本	組	700



正逆轉棘輪起子組



- 起子頭規格
 - ★ T4 T5 T6 T7 T8 T9 T10 T15 T20
 - ⬡ 0.7 0.9 1.3 1.5 2 2.5 3 4mm
 - ⊕ #000 #00 #0 #1 PH
 - ⊕ #0 #1 PZ
 - ⊖ 1 1.5 2 2.5 3 3.5 4mm
- 30支組起子頭：4x28mm
- 接桿長：115mm
- 軟軸長：200mm
- 起子柄：19x130mm

產品編號	品名規格	盒	單位	價格
467.2530	正逆轉棘輪起子 附軟軸	10	組	625

ENGINEER. 正逆轉軟管起子組

日本



- ⊕ #2 ⊖ 6mm
- ⊕ #1 ⊖ 4.5mm
- ⬡ 2 2.5 3
- ⊙ 5.5

專利
B 全長：30mm

專利
C #2x45mm

產品編號	品名	規格	軸徑	軟管	盒	單位	價格
A EDR-08	正逆轉軟管起子組(輕作業)		6.35	182	5	組	1800
B 468.FB19	軟管起子 (輕作業)	Sunflag 日本	6.35	180	6	支	650
C 468.FBS195	強力型軟管起子 (專業用)	Sunflag 日本	6.35	195	6	支	1500
468.FBS300	強力型軟管起子 (專業用)	Sunflag 日本	6.35	300	6	支	1875

SUNFLAG Z型超薄扳手

日本

專利

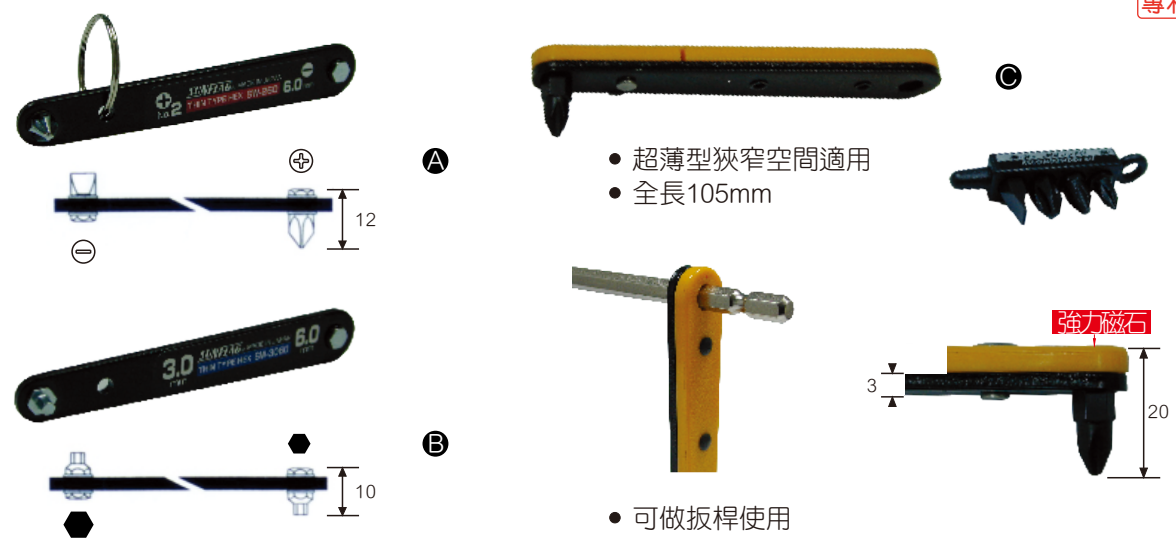

- 超薄型狹窄空間適用
- 全長105mm

• 可做扳桿使用

- A、B：
- 厚3mm鋼板
 - 全長105mm

產品編號	品名	規格	盒	單位	價格
A 468.SW260	Z型雙頭扳手	⊕ #2 ⊖ 6	10	支	450
B 468.SW2040	Z型雙頭扳手	⬡ 2 ⬡ 4	10	支	450
468.SW2550	Z型雙頭扳手	⬡ 2.5 ⬡ 5	10	支	450
468.SW3060	Z型雙頭扳手	⬡ 3 ⬡ 6	10	支	450
C 468.XT1236	L型扳手	⊕ #1 #2 #3 ⊖ 6	10	組	550

SUNFLAG

L型正逆轉起子

日本

超薄型

專利

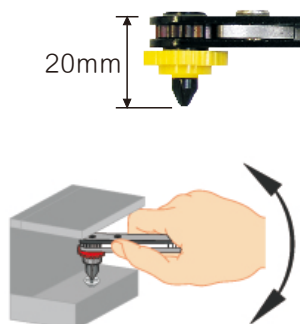

狹窄空間螺絲裝卸容易



6.35mm

20mm

⊕ #1
⊕ #2

(附兩支起子頭)

產品編號	品名規格	全長	單位	價格
468.776	L型正逆轉起子組	112	組	700

SUNFLAG

7功能迴轉起子

日本

專利

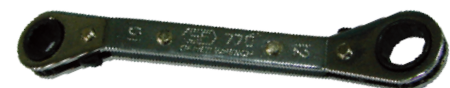

六角10mm

六角12mm

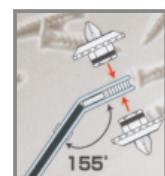

(起子接頭)

(兩頭可替換)

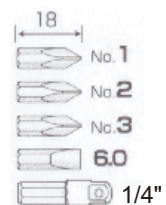

(超薄型)

產品編號	品名	規格	全長	單位	價格
468.770	7功能迴轉起子	10/12mm 棘輪梅花扳手及其它5功能	140	組	1000

ENGINEER

L型強力起子組

日本

RoHS

• 止滑的覆膠握柄, 好使力, 專業用



⊕ #00 #1 #2
⊖ 4.5 6
⬡ 1.5 2 2.5 3 4

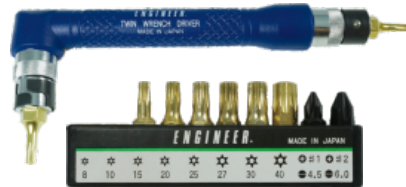
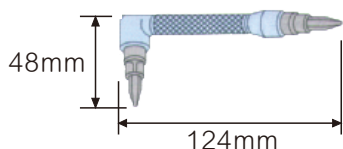

⬠ T8 T10 T15 T20 T25 T27 T30 T40
⊖ 4.5 / ⊕ #1
⊖ 6.0 / ⊕ #2 (附磁性)

產品編號	品名規格	盒	單位	價格
A EDR-07	L型強力起子組	5	組	1300
B EDR-50	L型強力星型起子組	5	組	1500

日本

A~C、E~G、I~J 



A



B



C

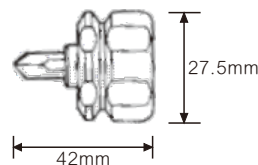
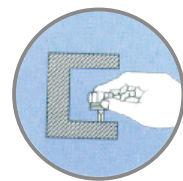

專利

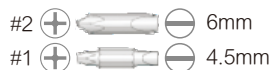

D

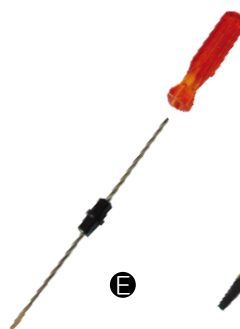

E



F



G

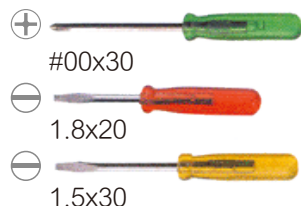

H



I



J



K

產品編號	品名	規格	軸長	全長	盒	單位	價格
A EDST-05	兩用起子	⊖ 6.3 / ⊕ #2	23	85	10	支	190
B EDST-06	兩用起子	⊖ 4.5 / ⊕ #1	16	42	10	支	200
C EDST-07	兩用起子	⊖ 6.0 / ⊕ #2	16	42	10	支	200
D 468.99B	超短起子	(起子頭2支) Sunflag 	15	32.5	6	支	215
E EDK-51	兩用起子	⊖ 2.6 / ⊕ #00	67	164	10	支	200
EDK-52	兩用起子	⊖ 4.5 / ⊕ #1	82	195	10	支	225
EDK-53	兩用起子	⊖ 6.0 / ⊕ #2	89	216	10	支	300
F EDZ-01	迷你起子	⊖ 1.6x0.3	30	55	10	支	50
G EDZ-02	迷你起子	⊕ #000	30	55	10	支	50
H 468.22B	鑰匙圈起子	3支組 軸徑1.8 Sunflag 	20/30	46/56	20	組	175
I EDZ-06	Z型起子	⊖ 5.0 / ⊕ #1 覆軟套	23/23	108	10	支	200
J EDZ-07	Z型起子	⊖ 6.0 / ⊕ #2 覆軟套	30/30	108	10	支	200
EDZ-08	Z型起子組	EDZ-06、EDZ-07 各1支			10	組	400
K 468.7N1	Z型起子	⊖ 5.0 / ⊕ #1 Sunflag 	25	100	12	支	150
468.7N2	Z型起子	⊖ 6.0 / ⊕ #2 Sunflag 	26	101	12	支	165
468.7N3	Z型起子	⊖ 8.0 / ⊕ #3 Sunflag 	32	120	12	支	250

ENGINEER

L型正逆轉起子

日本

RoHS



A

- 狹窄空間作業最適當
- 高度：40mm

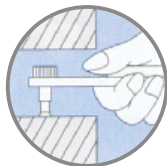

B

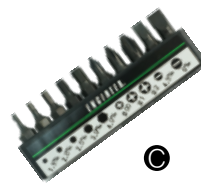

C

產品編號	品名	規格	全長	單位	價格
A EDR-05	L型正逆轉起子	⊕ #2 / ⊖ 6.0 (單支)	110	支	875
B EDR-06	L型正逆轉起子組	⊕ #00 #1 #2 ⊖ 4.5 6 ⬡ 1.5 2 2.5 3 4	110	組	1250
C EDR-11	起子頭組	EDR-05 EDR-06 適用 (規格同EDR-06)		組	875

SUNFLAG

L型起子

日本

電動工具專用



(附468.BSP65
磁力防落起子頭)

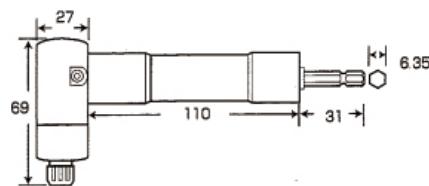

- 容許最大扭力280kg/fcm
- 最大迴轉數2500rpm
- 內裝四個軸承
- 使用前注入少量機油於注油孔
- 狹窄空間適用
- 要求高扭力場所物件最適

產品編號	品名規格	盒	單位	價格
468.LG5000	L型起子 電動工具專用	6	組	4500

SUNFLAG

正逆轉起子

日本

專利



A

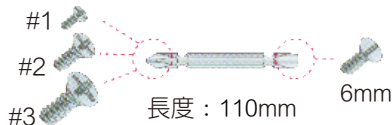

長度：110mm

6mm



B

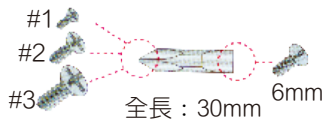

全長：30mm

6mm

產品編號	品名規格	全長	單位	價格
A 468.2050	正逆轉起子	190	組	625
B 468.MR101	正逆轉起子	100	組	600



L型起子組 / 軟管起子



A

11支組內容

- 5 7mm
- PZ1 PZ2
- PH1 PH2
- 3 4 5 6mm
- 棘輪扳手



B

17支組內容

- T7 T8 T9 T10
- T15 T20 T25
- T27 T30 T40
- 套筒6只
- 棘輪扳手

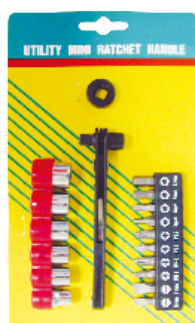

C

17支組內容

- 5 7mm
- PZ1 PZ2
- PH1 PH2
- 3 4 5 6mm
- 套筒6只
- 棘輪扳手



D

6支組內容

- PH1 PH2
- 4.5 7mm
- 軟管(長147mm)
- 棘輪扳手

產品編號	品名	規 格	起子頭長	盒	單位	價格
A 467.2152	11支組L型起子組	1/4" 起子夾頭	30mm	24	組	250
B 467.2150	17支組L型起子組	1/4" 頭套筒 6 7 8 9 10 11mm	30mm	24	組	350
C 467.2153	17支組L型起子組	1/4" 頭套筒 6 7 8 9 10 11mm	30mm	24	組	350
D 467.2540	6支組軟管起子組	1/4" 起子夾頭	25mm	12	組	250



正逆轉起子組

日本

專利



A

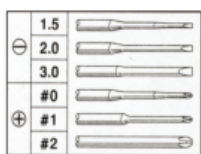

B

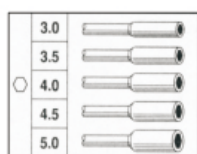

C

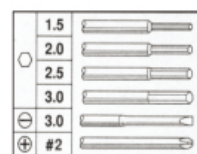

- 適用於各項精密、貴重產品使用。例：電腦、事務機器、照相機、手機、眼鏡、電視、收音機、傳真機等。

產品編號	品名	規 格	盒	單位	價格
A 468.1000	十字、一字正逆轉起子	6支組	6	組	1000
B 468.1100	套筒正逆轉起子	5支組	6	組	1000
C 468.1200	混合正逆轉起子	6支組	6	組	1000

SUNFLAG

正逆轉起子

日本



- 附起子頭三支
- 底部可置備用起子頭

A 台灣



B 專利



C 專利



D 專利

⊕ #2 ⊖ 6mm



E ⊕ #1 ⊖ 4.5mm

專利 ⊕ #2 ⊖ 6mm



- 柄部內可置放備用起子頭



F 日本 RoHS



G 日本 RoHS



產品編號	品名	規格	軸徑	軸長	全長	盒	單位	價格
A 460.020	槍型正逆轉起子組	⊕ #00 #1 #2				12	組	300
B 468.19049	4" 正逆轉起子	⊕ #2	6	80	160	6	支	500
	468.19069	6" 正逆轉起子	6	130	210	6	支	550
C 468.1904	4" 正逆轉起子	⊖ 6	6	80	160	6	支	500
	468.1906	6" 正逆轉起子	6	130	210	6	支	550
D 468.193	圓頭 正逆轉起子		6.35	30	101	6	組	625
E 468.6200	T型 正逆轉起子		6.35	30	102	6	組	675
F EDR-03	正逆轉單支起子	⊖ 4.5 / ⊕ #1 ⊖ 6.0 / ⊕ #2				95	10 組	875
G EDR-04	正逆轉起子組	⊕ #00 #1 #2 ⊖ 4.5 6 ⬡ 2.5 3 4 5 6				95	10 組	1625



10支組起子



10支組內容

- ⊖ 3 5 6mm
- ⊕ #0 #1 #2
- ⊙ 5.5 8 10mm
- ♣ ⊙

產品編號	品名規格	盒	單位	價格
466.510	10支組起子 替換式	18	組	225



多功能起子組

日本

專利



- 全長：150mm
- 起子頭可收納
- 起子頭收納盒開啟方式



	#0	65mm
	#1	65mm
	#2	65mm
	4.5mm	65mm
	尖鑿	50mm



1. 蓋子往上推 2. 蓋子往下折

產品編號	品名規格	盒	單位	價格
468.1350	多功能起子組	12	組	650

小工具 大學習

螺絲起子規格說法

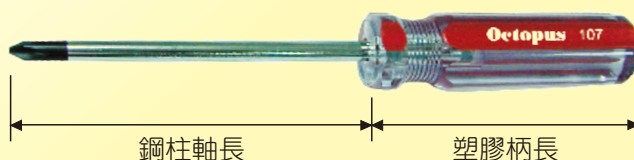

螺絲起子規格的說法一般均是依據實際使用部位的尺寸來稱呼，主要包含「頭部形狀」和「鋼柱的長度」。

例如標示「#2x150mm」，表示頭部形狀為「十字2號」、鋼柱長度為150mm。至於一字起子則不標示號數，而是直接標示頭端部分寬度。塑膠柄部的長度通常不標示，除非特別強調，否則是不說明整支起子的全長。

SUNFLAG

三段式起子

日本

專利

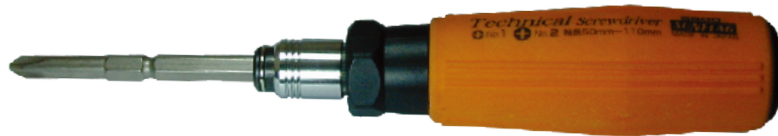

- 軸全長：135mm
- 軸長可調整：50→80→110mm
- 起子全長：160→190→220mm

- 軸長三段切替式

產品編號	品名規格	軸徑	全長	盒	單位	價格
468.5800	三段式起子 #1 #2	6.35	220	6	支	800

mm

ENGINEER

二段式正逆轉起子

日本

RoHS



右轉 固定 左轉
快速旋轉切換

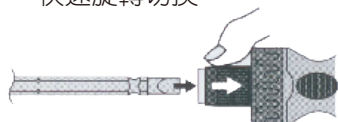

- 起子頭快速裝卸

- 全長：233~273mm
- 防滑握柄
- 雙頭起子頭：⊕ #2
⊖ 6mm

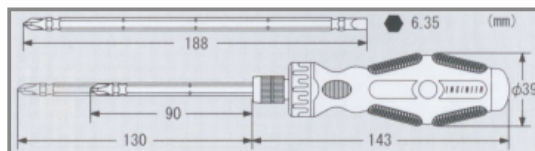

產品編號	品名規格	軸長	盒	單位	價格
EDR-53	二段式正逆轉起子	90~130	5	支	1500

mm

SUNFLAG

替換式起子

日本

專利

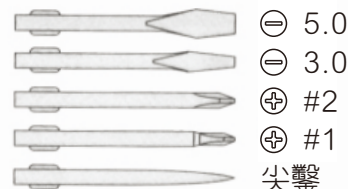

- 凹凸防滑握柄頭
- 此起子頭可用於任何電動起子

⊕ #2 (長 65mm) ⊖ 6mm

- 輕作業用
- 5支起子頭可全部收納在柄部
- 柄部長100mm

產品編號	品名規格	盒	單位	價格
A 468.670	雙頭強力起子 全長78mm	6	組	400
B 468.1300	替換式起子 5支組	12	組	325



軟膠柄起子

日本

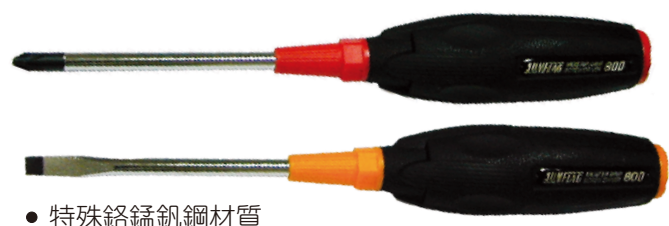

● 尾端附溝槽

- 特殊鉻錳鈦鋼材質
- 符合人體工學，軟膠柄好施力

產品編號	品名	規格	軸徑	軸長	全長	盒	單位	價格
468.8004	4"膠柄起子	⊖ 6	6.3	100	230	6	支	250
468.80049	4"膠柄起子	⊕ #2	6.3	100	230	6	支	250
468.8006	6"膠柄起子	⊖ 6	6.3	150	280	6	支	300
468.80069	6"膠柄起子	⊕ #2	6.3	150	280	6	支	300



軟膠柄起子

日本

專利

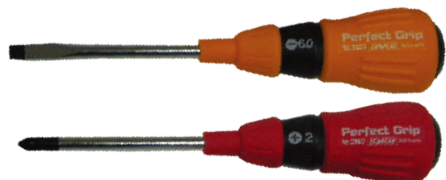

- 符合人體工學，軟膠柄好施力

產品編號	品名	規格	軸徑	軸長	全長	盒	單位	價格
468.33803	3"膠柄起子	⊖ 5.5	5.5	80	156	6	支	200
468.338039	3"膠柄起子	⊕ #1	5.5	80	156	6	支	200
468.33804	4"膠柄起子	⊖ 6	6.3	100	196	6	支	250
468.338049	4"膠柄起子	⊕ #2	6.3	100	196	6	支	250
468.33806	6"膠柄起子	⊖ 6	6.3	150	246	6	支	275
468.338069	6"膠柄起子	⊕ #2	6.3	150	246	6	支	275



棘輪起子組



- 鳳梨紋造型手柄，附捲尺，可收納起子頭
- 起子頭規格 (長25mm)
 - ⬡ 4 5 6mm
 - ⊕ #1 #2 #3 PH
 - ⊕ #1 #2 #3 PZ
 - ⊖ 4 6 7mm
- 延長接桿：60mm
- 捲尺：100cm
- 尺寸：192x40mm

產品編號	品名	規格	盒	單位	價格
460.029	棘輪起子組	14pcs 附捲尺	10	組	325

SUNFLAG

汽車維修工具組

日本

專利

車輛維修 多功能使用



本溝槽可轉動
下列各種螺絲

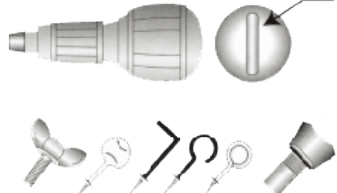

- 4# (GTB-01) I6.35 輪胎風嘴用
- 16# (GTB-02) I6.35 除磷除鏽用
- 17# (GTB-03) I6.35 電瓶蓋旋轉用
- 5~7# (GTB-04) I6.35 拔除釘鈕用
- NO.532135 (NO.532135) I6.35
- NO.532136 (NO.532136) I6.35

產品編號	品名規格	盒	單位	價格
468.GT2000	汽車維修工具組 6支組	6	組	1125

ENGINEER

替換式起子組

日本

RoHS



- T5 / T6 長度：110mm
- T7 / T8 長度：110mm
- T9 / T10 長度：110mm
- T15 / T20 長度：110mm
- T25 / T27 長度：110mm
- T30 / T40 長度：110mm



- 單頭 ⊕ #2 長度：150mm
- 雙頭 ⊕ #2 / ⊕ #2 長度：110mm
- 雙頭 ⊕ #2 / ⊕ #2 長度：65mm
- 單頭 ⊕ #0 長度：85mm
- 單頭 ⊕ #1 長度：100mm
- 雙頭 ⊕ #2 / ⊖ 6 長度：135mm

- EDR-51及EDR-52 柄部規格相同(95mm)
- 起子頭適合充電起子、電動起子使用

產品編號	品名規格	盒	單位	價格
A EDR-51	強力雙頭起子組 星型	5	組	2250
B EDR-52	強力雙頭起子組 十字	5	組	1625

SUNFLAG

磁力螺絲防落起子頭

日本

專利



專利

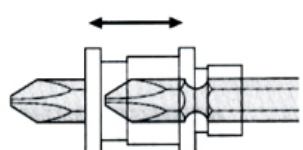
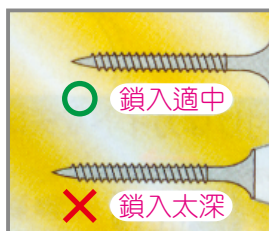

- 可調整螺絲深度
- 起子頭 ⊕ #2x65mm

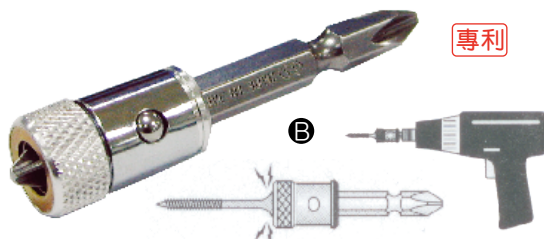

- 電鑽鎖入或退出可強力吸住螺絲不掉落
- 超輕量8g, 磁力套環適用各型起子頭
- 起子頭 ⊕ #2 x 65mm

產品編號	品名規格	盒	單位	價格
A 468.BS65	螺絲深度調整器	6	只	550
B 468.BSP65	磁力螺絲防落起子頭	6	只	550



各型起子組

日本

專利



先端特殊
溝槽加工

- ⊕ #1
- ⊕ #2(2支)
- ⊕ #3
- ⊖ 4.5mm
- ⊖ 6mm
- 1/4"套筒接頭

- 2.5mm
- 3mm
- 4mm
- 5mm
- 6mm
- ⊕ #2
- ⊖ 6mm

- ☆ T-10
- ☆ T-15
- ☆ T-20
- ☆ T-25
- ☆ T-27
- ☆ T-30
- ☆ T-40

產品編號	品名規格	起子頭長	軸徑	軸長	全長	盒	單位	價格
A 468.885	十字一字 替換式起子組	30	6.35	100	210	6	組	1000
B 468.886	六角頭 替換式起子組	30	6.35	100	210	6	組	1000
C 468.887	星型頭 替換式起子組	30	6.35	100	210	6	組	1350



起子頭

日本

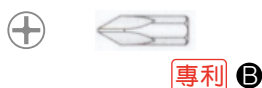

(均為吊卡包裝)

產品編號	品名規格	全長	盒	單位	價格
A 468.W1	起子頭 ⊕ #1 ⊖ 4.5	30	10	卡	100
468.W2	起子頭 ⊕ #2 ⊖ 6	30	10	卡	100
468.W3	起子頭 ⊕ #3 ⊖ 7	30	10	卡	100
B 468.SS14	起子頭 ⊕ #1 (4支) ☆	20	10	卡	275
468.SS24	起子頭 ⊕ #2 (4支) ☆	20	10	卡	275
468.SS34	起子頭 ⊕ #3 (4支) ☆	20	10	卡	275
C 468.SS64	起子頭 ⊖ 6 (4支) ☆	20	10	卡	275
468.SS1236	起子頭 (註 ☆各一支)(4支)	20	10	卡	300
D 468.HL08	起子頭 ☆ T8H	30	10	卡	125
468.HL10	起子頭 ☆ T10H	30	10	卡	125
468.HL15	起子頭 ☆ T15H	30	10	卡	125
468.HL20	起子頭 ☆ T20H	30	10	卡	125
468.HL25	起子頭 ☆ T25H	30	10	卡	125
468.HL27	起子頭 ☆ T27H	30	10	卡	125
468.HL30	起子頭 ☆ T30H	30	10	卡	125
468.HL40	起子頭 ☆ T40H	30	10	卡	125



起子頭

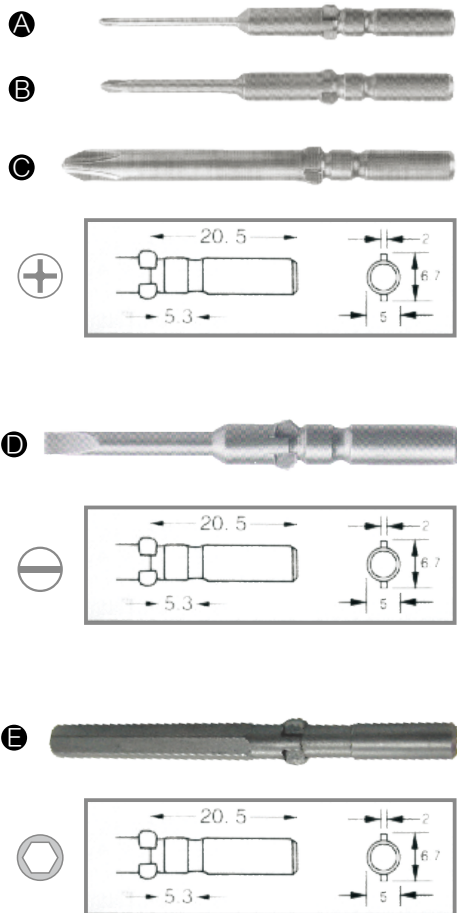

								mm	
產品編號	品名	柄徑	全長	包	單位	價格			
A 462.302005	十字起子 #00	5	50	10	支	30			
462.301005	十字起子 #0	5	50	10	支	30			
B 462.300105	十字起子 #1	5	50	10	支	30			
462.300108	十字起子 #1	5	80	10	支	35			
462.300110	十字起子 #1	5	100	10	支	38			
462.300115	十字起子 #1	5	150	10	支	60			
C 462.300205	十字起子 #2	5	50	10	支	30			
462.300208	十字起子 #2	5	80	10	支	35			
462.300210	十字起子 #2	5	100	10	支	38			
462.300215	十字起子 #2	5	150	10	支	60			
D 462.350306	一字起子 3mm	5	60	10	支	38			
462.350406	一字起子 4mm	5	60	10	支	38			
462.350506	一字起子 5mm	5	60	10	支	33			
E 462.211506	六角起子 1.5mm	5	60	10	支	65			
462.212006	六角起子 2mm	5	60	10	支	65			
462.212506	六角起子 2.5mm	5	60	10	支	65			
462.213006	六角起子 3mm	5	60	10	支	65			
462.214006	六角起子 4mm	5	60	10	支	65			
462.215006	六角起子 5mm	5	50	10	支	100			
462.216006	六角起子 6mm	5	50	10	支	145			



起子頭組

日本



				mm	
形狀	規格	A	B		
+	#1x65		1支		
	#2x45	1支	2支		
	#2x65	1支	2支		
	#2x110	1支	1支		
	#3x65		1支		
+	#1x100	1支	1支		
	#2x100	1支	1支		
+	#2/⊖6x65	1支	1支		

- 頭部具磁性
- 電動、氣動、專業用起子頭

產品編號	品名規格	盒	單位	價格
A 468.ASB6	6支組 綜合起子頭組	10	組	800
B 468.ASB10	10支組 綜合起子頭組	10	組	925



起子頭

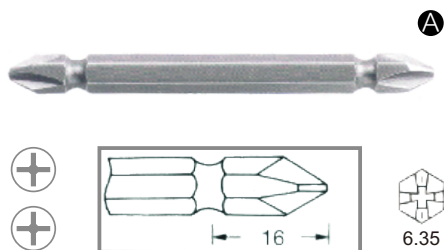

● 電動起子專用起子頭

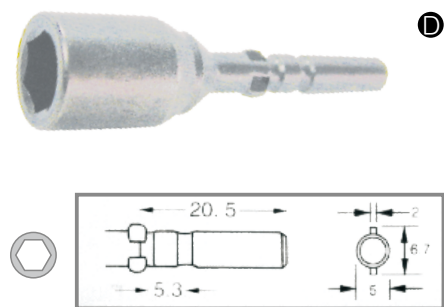
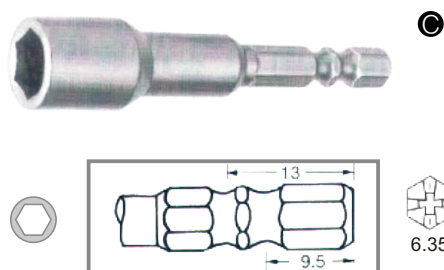
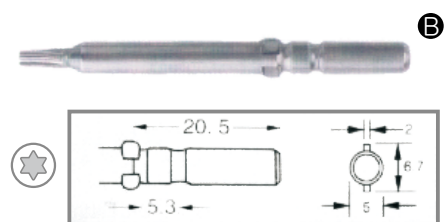

	產品編號	品名	柄徑	全長	包	單位	價格	mm	
A	462.3403	#2 十字雙頭起子	6.35	65	10	支	20		
	462.3404	#2 十字雙頭起子	6.35	110	10	支	30		
B	462.160506	T-5 星型起子	5	60	10	支	85		
	462.160606	T-6 星型起子	5	60	10	支	85		
	462.160706	T-7 星型起子	5	60	10	支	85		
	462.160806	T-8 星型起子	5	60	10	支	85		
	462.160906	T-9 星型起子	5	60	10	支	85		
	462.161006	T-10星型起子	5	60	10	支	85		
	462.161506	T-15星型起子	5	60	10	支	85		
	462.162006	T-20星型起子	5	60	10	支	85		
	C	462.900506	5 套筒起子	6.35	65	10	支	100	
		462.900507	5.5 套筒起子	6.35	65	10	支	100	
462.900606		6 套筒起子	6.35	65	10	支	100		
462.900706		7 套筒起子	6.35	65	10	支	100		
462.900806		8 套筒起子	6.35	65	10	支	100		
462.900810		8 套筒起子	6.35	100	10	支	145		
462.900906		9 套筒起子	6.35	65	10	支	100		
462.901006		10 套筒起子	6.35	65	10	支	100		
462.901010		10 套筒起子	6.35	100	10	支	145		
462.901106		11 套筒起子	6.35	65	10	支	100		
462.901206		12 套筒起子	6.35	65	10	支	100		
462.901210		12 套筒起子	6.35	100	10	支	145		
462.901306		13 套筒起子	6.35	65	10	支	100		
462.901406		14 套筒起子	6.35	65	10	支	100		
462.901410	14 套筒起子	6.35	100	10	支	145			
D	462.906006	1/4"套筒起子	6.35	65	10	支	100		
	462.254005	4 套筒起子	5	55	10	支	145		
	462.255005	5 套筒起子	5	55	10	支	145		
	462.255505	5.5 套筒起子	5	55	10	支	145		
	462.256005	6 套筒起子	5	55	10	支	145		
	462.257005	7 套筒起子	5	55	10	支	145		
	462.258005	8 套筒起子	5	55	10	支	145		
	462.254705	3/16"套筒起子	5	55	10	支	145		



檢電起子 / 電壓測試器

檢電起子

- 作業時請務必戴絕緣手套後再使用。
- 請先確認燈泡是否損壞, 使用時請勿直接接觸筆尖金屬部分, 避免觸電。
- 請在商品的檢電範圍之內使用。
- 此產品沾到水或油時, 或手潮濕的狀況下禁止使用此產品。

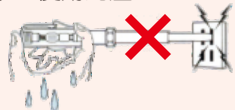

140mm長
AC/DC 80V~250V



AC/DC 110V
AC/DC 220V
AC/DC 277V
AC/DC 460V

產品編號	品名規格	盒	單位	價格
A 460.003	單支檢電起子	80	支	65
B 460.015	電壓測試器	10	組	125



檢電起子

日本



- 電源
AC 80V~250V
DC 120V~350V
- 刃寬：3mm
- 軸長：20mm
- 全長：120mm



RoHS

全長：129mm

ENGINEER 日本

產品編號	品名規格	盒	單位	價格
A 468.7380NL	低壓檢電起子	12	支	225
B EDKD-02	檢電起子 汽車火星塞檢電用	10	支	300



鑰匙圈工具

日本

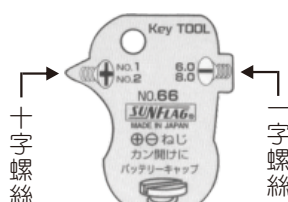

電池蓋子、相機、
易開罐、水龍頭



#1 #2 6mm
8mm

產品編號	品名規格	盒	單位	價格
468.66B	鑰匙圈工具 多功能	20	只	250



各型特殊工具

日本



E、F：
 ● 軸部熱處理
 ● 角軸可以用開口扳手旋轉
 ● 強力貫通起子可以敲擊

● 機械整備、鈑金作業等場合使用



● 木板鑿洞或劃線

● 引擎周邊的電線勾起等

產品編號	品名	規格	軸長	全長	盒	單位	價格	mm
A 468.375	3" 插塞拔起器 (小)	開口寬 5~7	80	163	6	支	400	
468.376	4" 插塞拔起器 (中)	開口寬 6~9	100	200	6	支	450	
B 468.46	迷你小鐵鎚 圓頭/平頭	φ 14x45		150	12	支	300	
C 468.47	2" 迷你釘拔器 (彎型)	開口寬 1~4	50	150	12	支	350	
D 468.48	2 1/2" 迷你釘拔器 (直型)	開口寬 1~3	60	128	12	支	250	
E 468.365	7" 平斜 貫通起子 (可敲擊)	寬度 15	175	290	6	支	500	
F 468.366	7" 平直 貫通起子 (可敲擊)	寬度 15	175	290	6	支	625	
G 468.380	6" 平鑿起子 (可敲擊)	寬度 21	150	270	6	支	625	
468.385	4" 平鑿起子 (可敲擊)	寬度 16	100	184	6	支	350	
H 468.390	4" 角尖 尖鑿起子 (可敲擊)		100	203	6	支	425	
I 468.H611	4" 勾線路起子		103	215	6	支	425	



六角扳手組

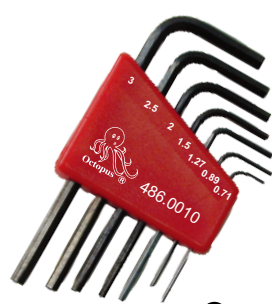

A



B

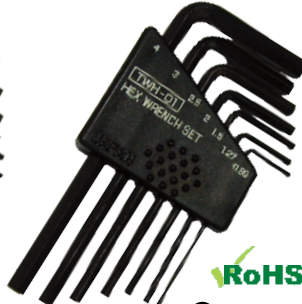

C



D

0.71mm=0.028"
0.89mm=0.035"
1.27mm=0.05"

ENGINEER. 日本

ENGINEER. 日本

產品編號	品名	規 格	盒	單位	價格
A 486.0010	7支組六角扳手	耗 0.71 0.89 1.27 1.5 2 2.5 3mm	20	組	125
B 486.0011	7支組六角扳手	吋 0.028" 0.035" 0.05" 1/16" 5/64" 3/32" 7/64"	20	組	150
C ETWH-01	7支組六角扳手	耗 0.89 1.27 1.5 2 2.5 3 4mm	20	組	200
D ETWH-02	7支組六角扳手	吋 0.71 0.89 1.27mm 1/16" 5/64" 3/32" 7/64"	20	組	225



白金球型扳手

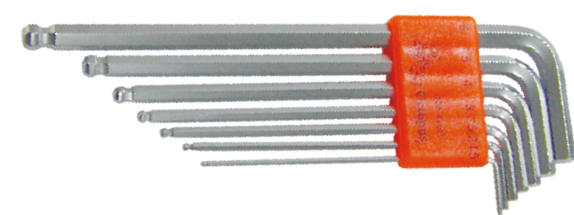

B

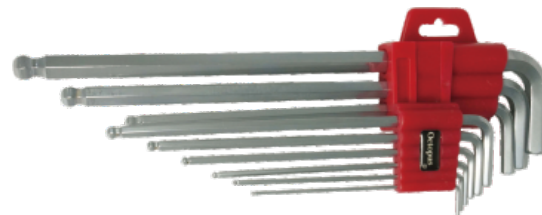

C



A

- 材質：S2耐衝擊合金工具鋼
- 硬度：58度 ± 2
- 扭力測試：10mm扳手達4500kgf.cm

產品編號	品名 規格	全長	包	單位	mm 價格
A 486.4015	單支 1.5mm 霧面	90	10	支	30
486.4020	單支 2.0mm 霧面	100	10	支	40
486.4025	單支 2.5mm 霧面	113	10	支	40
486.4030	單支 3.0mm 霧面	122	10	支	50
486.4040	單支 4.0mm 霧面	140	10	支	50
486.4050	單支 5.0mm 霧面	160	10	支	75
486.4060	單支 6.0mm 霧面	180	10	支	90
486.4080	單支 8.0mm 霧面	200	10	支	100
486.4100	單支 10 mm 霧面	225	10	支	150

產品編號	品名	規 格	盒	單位	價格
B 486.4250	7支組霧面球型扳手	吋 1/16" 5/64" 3/32" 1/8" 5/32" 3/16" 1/4"	12	組	250
486.4260	7支組霧面球型扳手	耗 1.5 2 2.5 3 4 5 6mm	12	組	250
C 486.4280	9支組霧面球型扳手	吋 1/16" 5/64" 3/32" 1/8" 5/32" 3/16" 7/32" 5/16" 3/8"	6	組	500
486.4290	9支組霧面球型扳手	耗 1.5 2 2.5 3 4 5 6 8 10mm	6	組	500



球型扳手組

美國



產品編號	品名	規 格	單位	價格
A 488.936	12支組 球型 吋	.05" 1/16" 5/64" 3/32" 7/64" 1/8" 9/64" 5/32" 3/16" 7/32" 1/4" 5/16"	組	750
488.937	13支組 球型 吋	.05" 1/16" 5/64" 3/32" 7/64" 1/8" 9/64" 5/32" 3/16" 7/32" 1/4" 5/16" 3/8"	組	1000
B 488.945	7支組 球型 吋	5/64" 3/32" 7/64" 1/8" 9/64" 5/32" 3/16"	組	450
C 488.946	6支組 球型 耗	1.5 2 2.5 3 4 5mm	組	375
D 488.999	9支組 球型 耗	1.5 2 2.5 3 4 5 6 8 10mm	組	825



球型扳手

美國



產品編號	品名	規 格	單位	價格	產品編號	品名	規 格	單位	價格
488.902	單支 球型扳手	.05"(1.27)	支	55	488.950	單支 球型扳手	1.5mm	支	55
488.903	單支 球型扳手	1/16"	支	55	488.952	單支 球型扳手	2.0mm	支	55
488.904	單支 球型扳手	5/64"	支	55	488.954	單支 球型扳手	2.5mm	支	60
488.905	單支 球型扳手	3/32"	支	60	488.956	單支 球型扳手	3.0mm	支	65
488.906	單支 球型扳手	7/64"	支	60	488.960	單支 球型扳手	4.0mm	支	70
488.907	單支 球型扳手	1/8"	支	65	488.964	單支 球型扳手	5.0mm	支	90
488.908	單支 球型扳手	9/64"	支	65	488.968	單支 球型扳手	6.0mm	支	115
488.909	單支 球型扳手	5/32"	支	70					
488.910	單支 球型扳手	3/16"	支	80					
488.912	單支 球型扳手	1/4"	支	110					
488.913	單支 球型扳手	5/16"	支	180					

SUNFLAG

各型起子組

日本

專利



A

專利



B

可強力扭轉，一體成型

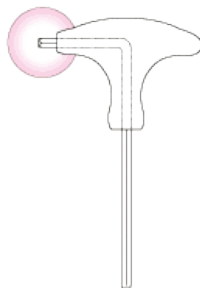

RoHS

C

ENGINEER 日本



規格	全長
1.5	144
2	144
2.5	144
3	163

RoHS

D

ENGINEER 日本



規格	全長
1.5	144
2	144
2.5	144
3	163
4	163
5	175

RoHS

E

ENGINEER 日本



RoHS

F

ENGINEER 日本

產品編號	品名	規格	軸徑	軸長	全長	組合註記	盒	單位	價格
A 468.6525	T型六角扳手	2.5	2.5	75	130		6	支	200
468.6530	T型六角扳手	3	3	80	135		6	支	200
468.6540	T型六角扳手	4	4	85	140		6	支	200
B 468.6550	T型六角扳手	5	5	85	158		6	支	250
468.6560	T型六角扳手	6	6	100	173		6	支	300
468.6580	T型六角扳手	8	8	110	183		6	支	350
C EDB-15	球型起子	1.5	1.5	70	124	☆		支	325
EDB-20	球型起子	2.0	2.0	70	124	☆		支	325
EDB-25	球型起子	2.5	2.5	70	143	☆		支	375
EDB-30	球型起子	3.0	3.0	100	173	☆		支	375
EDB-40	球型起子	4.0	4.0	120	204	☆	訂	支	350
D EDK-01	4支組六角起子	1.5 2 2.5 3		90				組	525
E EDK-02	6支組六角起子	1.5 2 2.5 3 4 5		90				組	800
F EDK-03	5支組球型起子 (註☆記號)							組	1625

ENGINEER. BNC活動扳手

日本

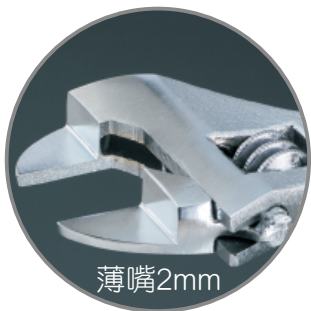

- 訊號接頭專用
- 先端超薄型, 頭部厚度2mm
- 張開20mm

產品編號	品名規格	單位	價格
ETWM-03	6" 活動扳手 薄嘴	支	1500

LION 活動扳手



- 高級品 LION
- 德國 GS 認證工廠
- ISO 9002 認證工廠
- 材質：鉻釩鋼

產品編號	品名規格	開口度	盒	單位	價格	mm
477.040	4" 活動扳手	12.8	6	支	315	
477.060	6" 活動扳手	19.2	6	支	315	
477.080	8" 活動扳手	20.4	6	支	340	
477.100	10" 活動扳手	28.7	6	支	450	
477.120	12" 活動扳手	33.5	6	支	550	
477.150	15" 活動扳手	43.1	2	支	1250	

DAB 活動扳手

中國



產品編號	品名規格	盒	單位	價格
476.040	4" 活動扳手	6	支	190
476.060	6" 活動扳手	6	支	190
476.080	8" 活動扳手	6	支	250
476.100	10" 活動扳手	6	支	315
476.120	12" 活動扳手	6	支	375
476.150	15" 活動扳手	訂	支	875
476.180	18" 活動扳手	訂	支	1565



迷你扳手組



● 厚度3~4mm



●

● 厚度1.6mm



mm	
開口	六角
3.2	4.0
4.0	5.0
5.0	5.5
5.5	6.0
6.0	7.0
7.0	8.0
8.0	9.0
9.0	10.0

產品編號	品名	規 格	單位	價格
A 473.1000	10支組 梅開扳手(耗)	4 4.5 5 5.5 6 7 8 9 10 11mm	組	500
474.1000	10支組 梅開扳手(吋)	5/32" 3/16" 7/32" 15/64" 1/4" 9/32" 5/16" 11/32" 3/8" 7/16"	組	500
B 473.2000	8支組 超薄扳手(耗)	3.2 ~ 10 mm	組	500

ENGINEER

迷你扳手組

日本

RoHS



●

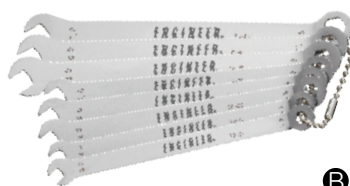

●

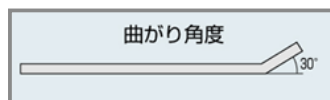

● 材質：不鏽鋼 SUS420J2

mm			
品名	規格	厚度	長度
ETS-11	3.2 / 3.5	3.2	71
ETS-12	4.0 / 5.0	3.2	82
ETS-13	5.5 / 6.0	3.2	91
ETS-14	6.5 / 7.0	3.2	102
ETS-15	8.0 / 9.0	3.2	113

● 材質：高碳鋼

mm			
品名	規格	厚度	長度
ETS-41	4.0 x 3.5	1.5	100
ETS-42	4.5 x 4.0	1.5	100
ETS-43	5.0 x 4.5	1.5	106
ETS-44	5.5 x 5.0	1.5	106
ETS-45	6.0 x 5.5	1.5	106
ETS-46	6.5 x 6.0	1.5	114
ETS-47	7.0 x 6.5	1.5	114
ETS-48	8.0 x 7.0	1.5	114

產品編號	品名	規 格	單位	價格
A ETS-01	5支組 開口扳手	ETS-11 ~ ETS-15	組	875
B ETS-04	8支組 超薄扳手	ETS-41 ~ ETS-48	組	1625



梅開棘輪扳手

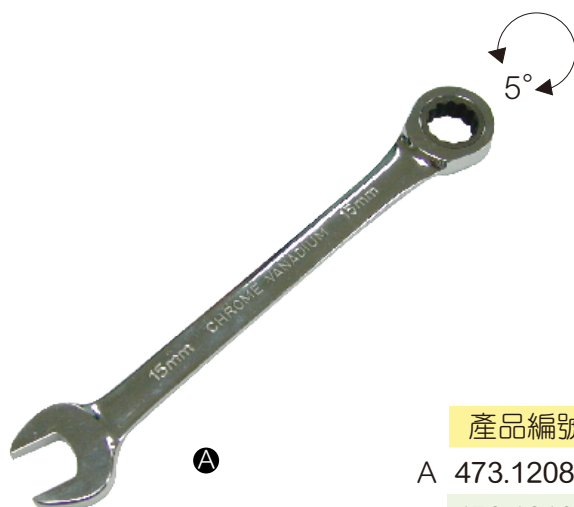

5°一齒 72齒設計

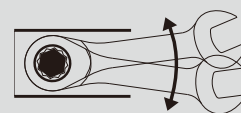

- 材質：鉻釩鋼 CRV6140
- 鏡面鍍鉻處理
- 72齒棘輪每段5度即能轉動螺絲
- 開口端斜15度



- 材質：鉻釩 CRV6140
- 鏡面鍍鉻處理
- 72齒棘輪每段5度即能轉動螺絲
- 搖頭上下180度調整
- 開口端斜15度

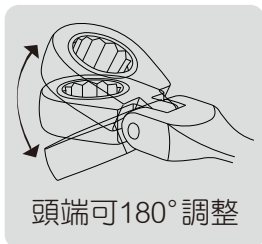

		mm	
產品編號	品名規格	全長	盒單位 價格
A 473.1208	8 mm 梅開棘輪扳手 直型	140	10 支 300
473.1210	10mm 梅開棘輪扳手 直型	160	10 支 325
473.1211	11mm 梅開棘輪扳手 直型	165	10 支 350
473.1212	12mm 梅開棘輪扳手 直型	170	10 支 350
473.1213	13mm 梅開棘輪扳手 直型	178	10 支 375
473.1214	14 mm 梅開棘輪扳手 直型	190	10 支 375
473.1215	15mm 梅開棘輪扳手 直型	200	10 支 400
473.1216	16mm 梅開棘輪扳手 直型	205	10 支 425
473.1217	17mm 梅開棘輪扳手 直型	225	10 支 450
473.1218	18mm 梅開棘輪扳手 直型	236	10 支 475
473.1219	19mm 梅開棘輪扳手 直型	248	10 支 500
473.1221	21 mm 梅開棘輪扳手 直型	288	10 支 675
473.1222	22 mm 梅開棘輪扳手 直型	288	10 支 675
473.1223	23 mm 梅開棘輪扳手 直型	320	10 支 800
473.1224	24 mm 梅開棘輪扳手 直型	320	10 支 800
B 473.7008	8 mm 梅開棘輪扳手 搖頭	140	10 支 400
473.7010	10mm 梅開棘輪扳手 搖頭	160	10 支 450
473.7011	11 mm 梅開棘輪扳手 搖頭	165	10 支 450
473.7012	12 mm 梅開棘輪扳手 搖頭	170	10 支 450
473.7013	13 mm 梅開棘輪扳手 搖頭	178	10 支 475
473.7014	14 mm 梅開棘輪扳手 搖頭	190	10 支 500
473.7015	15 mm 梅開棘輪扳手 搖頭	200	10 支 525
473.7016	16 mm 梅開棘輪扳手 搖頭	205	10 支 550
473.7017	17 mm 梅開棘輪扳手 搖頭	225	10 支 575
473.7018	18 mm 梅開棘輪扳手 搖頭	236	10 支 600
473.7019	19 mm 梅開棘輪扳手 搖頭	248	10 支 625
473.7021	21 mm 梅開棘輪扳手 搖頭	288	10 支 825
473.7022	22 mm 梅開棘輪扳手 搖頭	288	10 支 825
473.7023	23 mm 梅開棘輪扳手 搖頭	320	10 支 875
473.7024	24 mm 梅開棘輪扳手 搖頭	320	10 支 875

ENGINEER 套筒扳手組

日本



A

16件明細：

- 1/4"頭套筒：
5/32", 3/16", 7/32", 1/4",
9/32", 5/16", 11/32", 3/8",
13/32", 7/16", 1/2"
- 活動桿：125mm
- 扳桿：125mm
- 鐵桿：115mm
- 延長桿：50, 150mm



B

16件明細：

- 1/4"頭套筒：
4, 4.5, 5, 5.5, 6, 7, 8,
9, 10, 11, 13mm
- 活動桿：125mm
- 扳桿：125mm
- 鐵桿：115mm
- 延長桿：50, 150mm



C

20件明細：

- 1/4"頭套筒：
4, 4.5, 5, 5.5, 6, 7, 8mm
- 3/8"頭套筒：
9, 10, 12, 13, 14, 17, 19mm
- 3/8"頭火星塞專用套筒：21mm
- 活動桿：200mm
- 膠柄扳手：150mm
- 3/8"轉1/4"變換頭
- 延長桿：75, 150mm



D

34件明細：

- 1/4"頭套筒：
4, 4.5, 5, 5.5, 6, 7, 8,
9, 10, 11, 13mm
- 十字套筒起子：#1, #2, #3, #4
- 一字套筒起子：4, 5.5, 7mm
- 凸六角套筒：3, 4, 5, 6, 8, 10mm
- 萬向接頭：35mm
- 延長桿：50, 100mm
- T型滑桿：115mm
- 膠柄扳手：150mm
- 活動桿：125mm
- 六角扳手：1.5, 2, 2.5mm



E

52件明細：

- 1/4"頭套筒：
4, 4.5, 5, 5.5, 6, 7, 8,
9, 10, 11, 13mm
- 1/2"頭套筒：
10, 11, 12, 13, 14, 15, 17, 19,
22, 24, 27, 30, 32mm
- 1/2"頭火星塞專用套筒：21mm
- 起子頭：#1, #2, #3, 4, 5.5, 7mm
- 六角起子頭：3, 4, 5, 6, 7, 8mm
- 六角扳手：1.5, 2, 2.5mm
- 萬向接頭：35, 70mm
- 延長桿：1/4"x100, 1/2"x125,
1/2"x250mm
- T型滑桿：1/4"x115, 1/2"x300mm
- 膠柄起子扳手：200mm
- 活動桿：1/4"x125, 1/2"x300mm
- 起子頭變換接頭：25, 30mm

● 更多Engineer產品，請至日本原廠網站查詢
<http://www.engineer.jp>

	產品編號	品名規格	鐵盒尺寸	重量	單位	價格
A	ETWS-01	16件組套筒扳手組 1/4" 頭 吋	180x120x30	0.7kg	組	2250
B	ETWS-02	16件組套筒扳手組 1/4" 頭 耗	180x120x30	0.7kg	組	2250
C	ETWS-03	20件組套筒扳手組 1/4" 3/8" 頭 耗	292x145x35	1.7kg	組	4000
D	ETWS-04	34件組套筒扳手組 1/4" 頭 耗	200x110x30	1.0kg	組	4750
E	ETWS-05	52件組套筒扳手組 1/4" 1/2" 頭 耗	450x200x55	5.4kg	組	13750



套筒扳手組



A

19件明細：

- 套筒：4, 4.5, 5, 5.5, 6, 7, 8, 9, 10, 11, 12, 13, 14mm
- 活動桿：150mm
- 滑桿：115mm
- 延長接桿：50, 150mm
- 膠柄扳桿：150mm
- 萬向接頭



B

24件明細：

- 套筒：6, 7, 8, 9, 10, 11, 12, 13, 14, 15, 16, 17, 18, 19, 20, 21, 22mm
- 活動桿：210mm
- 滑桿：200mm
- 延長接桿：75, 150mm
- 火星塞套筒：16, 21mm
- 萬向接頭



C

24件明細：

- 套筒：10, 11, 12, 13, 14, 15, 16, 17, 18, 19, 20, 21, 22, 23, 24, 27, 30, 32mm
- 活動桿：275mm
- 滑桿：250mm
- 延長接桿：125, 250mm
- 扳桿：375mm
- 萬向接頭

產品編號	品名規格	鐵盒尺寸	重量	箱	單位	價格
A 473.219	19件套筒扳手組 1/4"頭	200x108x35	1.0kg	20	組	1150
B 473.324	24件套筒扳手組 3/8"頭	320x148x48	2.5kg	5	組	1800
C 473.424	24件套筒扳手組 1/2"頭	442x185x48	5.5kg	3	組	2630



萬用皮帶扳手



專利

- 皮帶夾緊，不傷被夾物
- 開啟、鎖緊，操作簡單，從家庭到工作場合，用途廣泛
- 取得台、英、日、德、美等國專利

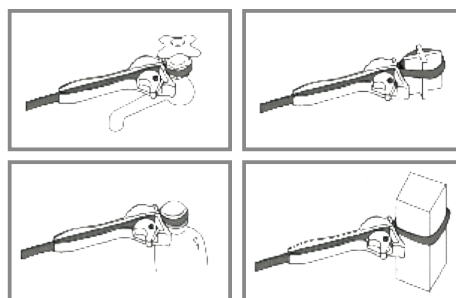

產品編號	品名規格	帶長	帶厚	帶寬	夾持直徑	盒	單位	價格
477.021	萬用皮帶扳手(小)	510	3	12	100	30	支	300
477.022	萬用皮帶扳手(大)	600	3	19	150	15	支	400